

KING TONY 

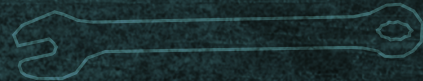
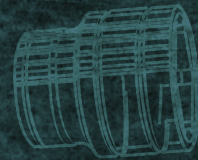
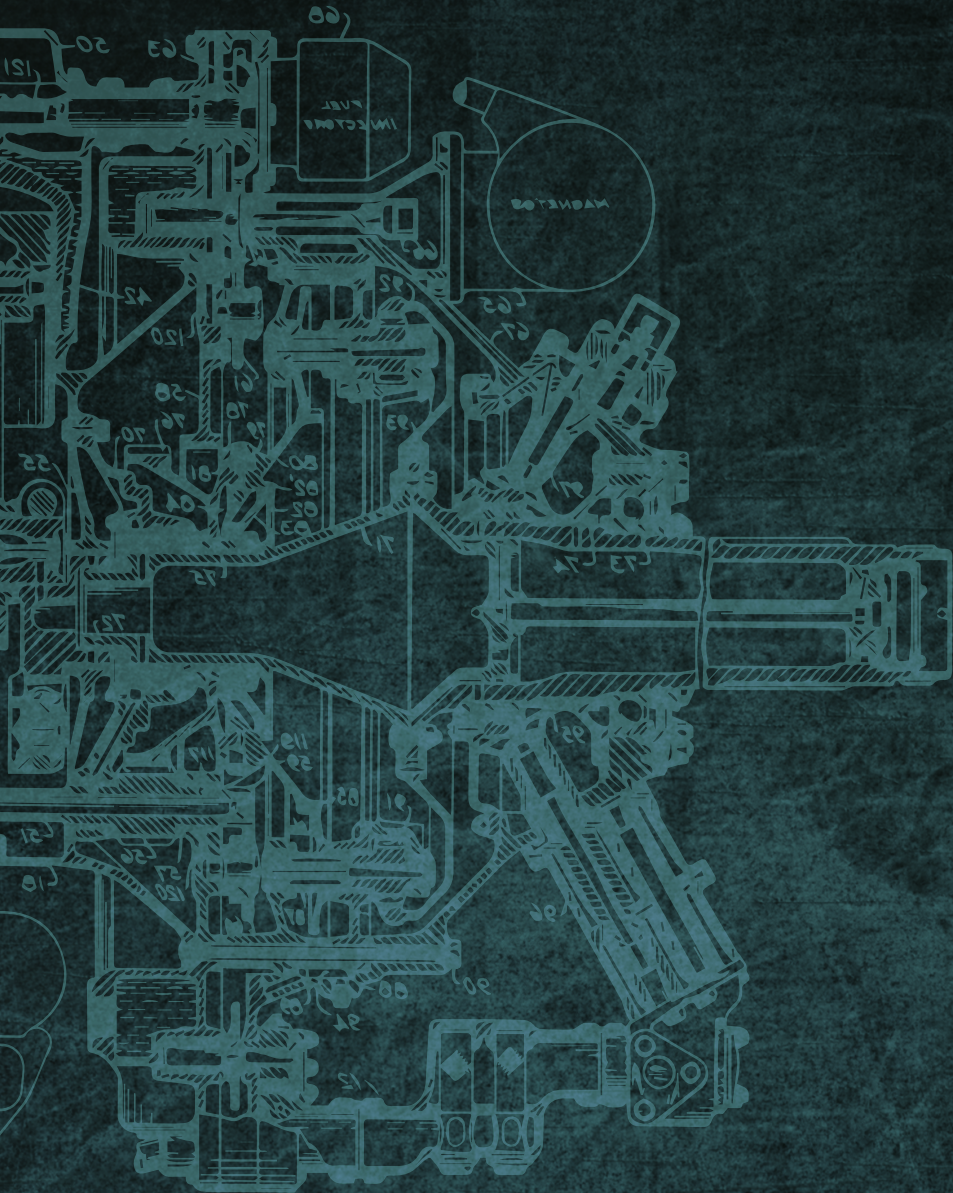

LANÇAMENTOS 2022/2023

Alicates de precisão

6217-05

- Mini alicate de corte diagonal 5"
- Fabricado em aço carbono
- Acabamento escovado e polido
- Lâminas de corte temperadas
- Corte diagonal reto e mordente com rebaixo curvo para desencapar fios até 1mm
- Projeto com mecanismo tipo mola retroativa.
- Empunhadura em borracha termoplástica
- Indicado para desencapar e cortar fios e arames em trabalhos com eletrônica ou telecomunicação.

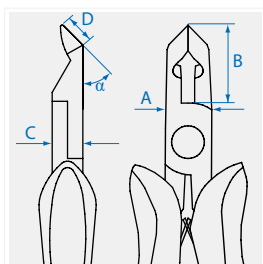

Código	L		Capacidade de corte Ø Max. mm		A (mm)	B (mm)	C (mm)	D (mm)	g
	(pol)	(mm)	● Cobre	● Latão					
6217-05	4-3/4"	118	2,0	1,0	11,8	17	12,7	17,7	76

6317-06

- Mini alicate bico reto longo 6"
- Fabricado em aço carbono
- Acabamento escovado e polido
- Mordente reto longo com ranhuras e área para corte
- Projeto com mecanismo tipo mola, retroativa.
- Empunhadura em borracha termoplástica
- Indicado para corte, torção, aperto, fixação em trabalhos como eletrônica ou telecomunicação.

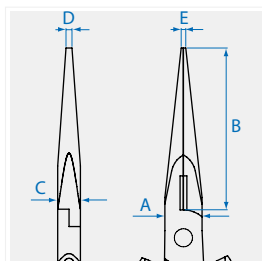





Código	L		Capacidade de corte Ø Max. mm		A (mm)	B (mm)	C (mm)	D (mm)	g
	(pol)	(mm)	● Cobre	● Latão					
6317-06	6"	157	2,0	1,6	11,6	50	7,5	2	84

Automotivas

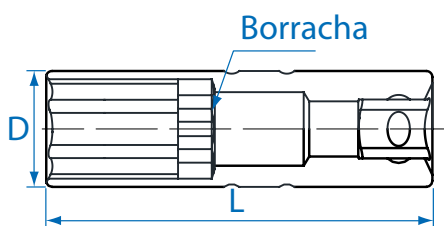
36C0

- Soquete de vela estriado longo 14mm - 3/8"
- Fabricado em aço cromo-vanádio
- Acabamento cromado e polido
- King Tony Fix-Drive perfil arredondado para maior torque
- Bucha interna emborrachada
- Produzido de acordo com a norma DIN 3120
- Indicado para velas de veículos das marcas BMW, Citroën, Mini, Peugeot e Renault.



Código	 (pol)	Tamanho  (mm)	D (mm)	L (mm)	
36C014	3/8"	14.0	18.5	90	90

9DB201

- Alicate para cabo de vela
- Fabricado em aço carbono
- Acabamento cromado
- Projeto com mordente especial emborrachado
- Embunhadura em policloreto de vinil composto (PVC)
- Indicado para a remoção de cabos de ignição de vela

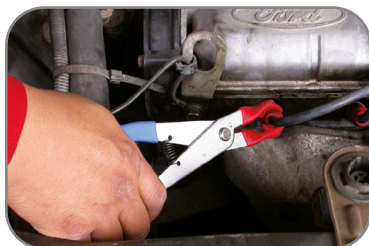

ideal para cabos de ignição de velas

Código	L (mm)	Ø (mm)	L1 (mm)	
9DB201	260	14~18	20	266



9BC122

- Alicate para remoção e substituição do cabo de freio de mão
- Indicado para veículos Audi, BMW, Citroen, Nissan, Peugeot, Seat, Renault, Rover, etc.

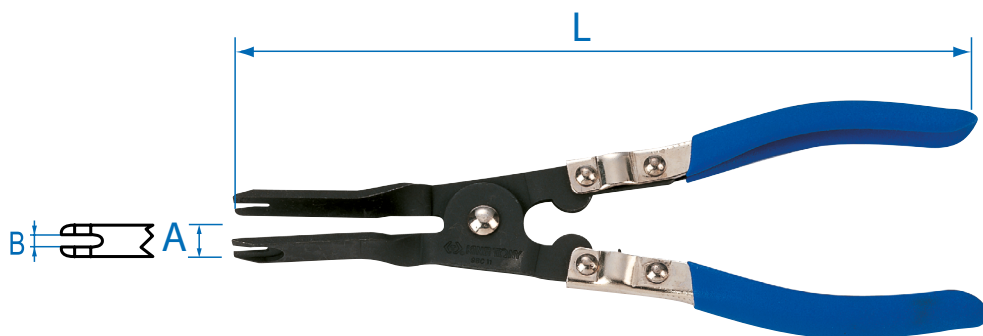

Código	L		A max (mm)	B (mm)	
	(pol)	(mm)			
9BC122	9"	230	60	5	198

9BC122

- Alicate para mola de freio à tambor
- Projeto indicado para remover e instalar a mola de retenção de freios a tambor
- Fabricado em aço carbono
- Ponta móvel com garras, maior aderência durante operação...
- Empunhadura em policloreto de vinil composto (PVC)
- Indicado para remover e instalar a mola do tambor de freio

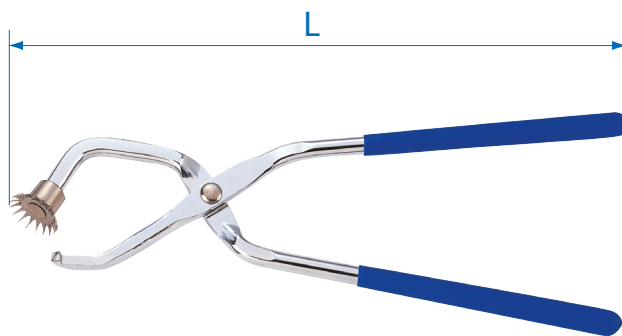

Código	L		
	(pol)	(mm)	
9BC122	8-1/2"	215	230



- Engraxadeira manual de rolamentos
- Fabricado em plástico ABS de alta resistência
- Capacidade para 500g de graxa
- Projetado para engraxar rolamentos de maneira fácil e rápida, sem fazer sujeira
- Ideal para engraxar rolamentos com diâmetro externo de 89 mm



Instruções



1- Retire a tampa azul, o êmbolo e o disco branco.

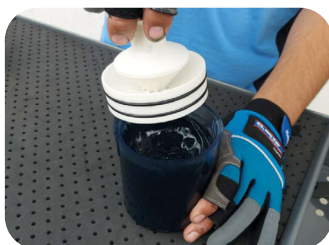

2- Coloque graxa no fundo do copo e instale o disco branco.

Capacidade: 500g.



3- Em seguida, coloque o rolamento e pressione-o manualmente para baixo.



5- A graxa na base do copo atravessará os furos centrais do disco e entrará no rolamento, lubrificando-o.



6- Pare de pressionar o êmbolo assim que observar graxa saindo pelo diâmetro maior do rolamento.

Código	Ø mm	Capacidade graxa (g)	
9BU41	105	500	505.2



Atenção: Este produto não serve para lubrificar peças com óleo. Coloque apenas graxa na base do copo.

404108

- Chave soquete multidentado extralongo M8.9 - 1/2"
- Soquete fabricado em aço cromo vanádio com acabamento cromado e polido
- Bit fabricado em liga de aço S2 com acabamento fosfatizado
- Encaixe quadrado de 1/2"
- Produzido de acordo com as normas DIN 3120
- Indicado para a cabeça de cilindros, em especial para veículos da marca Toyota



Código	pol	Tamanho	L (mm)	g
404108	1/2"	M8.9	100	123

402A

- Chave soquete pentagonal 10mm - 1/2"
- Soquete fabricado em aço cromo vanádio com acabamento cromado e polido
- Bit fabricado em liga de aço S2 com acabamento antiferrugem.
- Encaixe quadrado de 1/2"
- Indicada para sistemas de freio



Código	pol	Tamanho (mm)	L (mm)	g
402A10	1/2"	10	60	89

9AJ4322

- Soquete para sonda lâmbda / sensor de oxigênio 22mm - 1/2"
- Fabricado em aço cromo vanádio
- Acabamento cromado
- Encaixe quadrado de 1/2"
- Projeto com duto para cabo de conexão
- Indicado para instalar ou remover sonda lâmbda / sensor de oxigênio de 22 mm

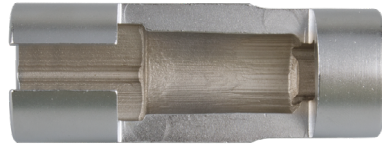
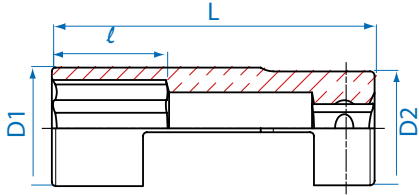

Código	Ø mm	D1 mm	D2 mm	Comprimento(mm)		g
				L1	L2	
9AJ4322	22	32	30	30	85	294

9AJ3122A

- Soquete para instalar e remover sondas lâmbda 22mm - 3/8"
- Encaixe quadrado 3/8"
- Projeto ideal para trabalhos em espaços reduzidos
- Indicado para instalar ou remover sonda lâmbda / sensor de oxigênio de 22mm

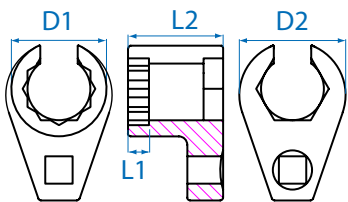

Código	Ø mm	D1 mm	D2 mm	Comprimento(mm)		g
				L1	L2	
9AJ3122	22	34	38	8	34	178

9AJ3127

9AJ4122

9AJ4227

- Ferramentas para instalar e remover sondas lâmbda / sensores de oxigênio 22 a 27mm
- Encaixe quadrado de 3/8" e de 1/2"
- Projeto ideal para trabalhos em espaços reduzidos
- Indicado para instalar ou remover sonda lâmbda / sensor de oxigênio de 22mm e de 27mm



Código	Peça	Tamanho	Ø mm
9AJ3127		3/8"	27
9AJ4122		1/2"	22
9AJ4227		1/2"	27

Bits e Acessórios

1023 EQ

- Jogo de bits intercambiáveis tipo hexalobular plus com 23 peças - 10mm
- Fabricado em liga de aço S2
- Acabamento com tratamento antiferrugem
- Indicado para o uso em ferramentas manuais
- Estojo metálico para armazenamento

Código	Composição			kg	
1023EQ			1636E	10IP, 15IP, 20IP, 25IP, 27IP, 30IP, 40IP, 45IP, 50IP, 55IP, 60IP	1,60
			1680E	10IP, 15IP, 20IP, 25IP, 27IP, 30IP, 40IP, 45IP, 50IP, 55IP, 60IP	
			414810M	Adaptador (quadrado) 1/2" x 10mm (hexagonal)	































Dimensões: 244 x 118 x 37 mm

1048 MR

- Mini catraca de palma de mão, com engrenagem de 45 dentes
- Ideal para trabalhos em locais apertados, pois o eixo da catraca pode ser inclinado em até 15° lateralmente
- Empunhadura robusta e ergonômica
- Fabricado em aço cromo-vanádio com silício, acabamento cromado e fosfatado, empunhadura em borracha termoplástica



Código	Composição			kg	
1048MR			1025H	H3,H4,H5,H6	0,53
			1025S	3,0 X 0,5 4,0 X 0,5 X 0,8 6,0 X 1,0	
			1025U	T10H, T15H, T20H x 2, T25H, T30H, T40H	
			1025P	PH1 x 2, PH2 x 2, (6mm), PH3, PH2 (4,7mm)	
			1025T	T10, T15, T20 x2, T25, T27, T30, T40	
			1025Z	P\2 x 2	
			7150H	H3, H4, H5, H6, H7, H8	
			7150S	4,0 x 0,8 6,0 x 1,0	
			7150T	T15, T20, T25	
			7150P	PH2 x 2	
			7150Z	PZ2	
			750-75	1/4"	
			753-63	1/4"	
			2746		

■ P2746

- Mini catraca de mão para bits - 1/4"
- Acompanha 6 bits - 1/4"
- Fabricada em aço, TPR e ABS
- Mecanismo interno com 45 dentes
- Projeto com mecanismo de reversão
- Estrutura interna flexível que permite a inclinação do eixo em até 15° facilitando o trabalho em áreas apertadas
- Indicada para o aperto e o desaperto de parafusos em locais de difícil acesso

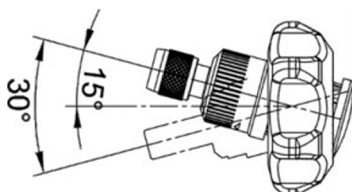
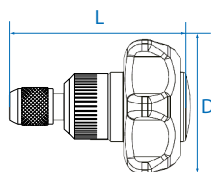
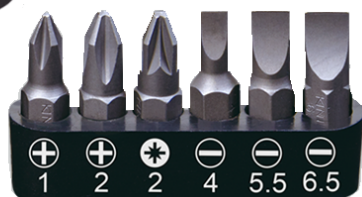

Código	D (mm)	L (mm)	⚖️
2746	60	70	95

○ 2176DF

- Fabricado em aço cromo-vanádio.
- Empunhadura em polipropileno e borracha termoplástica isolada (TPR)
- Acabamento cromado e polido
- Produzido de acordo com as normas ISO 3315, DIN 3122 e ASME B107.10
- Ideal para bits e soquetes de 1/4" e para trabalho em conjunto com catracas e cabos de força

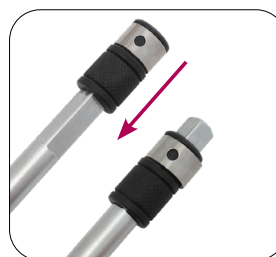

Código	Comprimento		⚖️
	(pol)	(mm)	
2176DF	6"	150	105

2141**2142**

- Suporte adaptador para bits 1/4"
- Fabricado aço cromo-vanádio
- Acabamento cromado
- Projeto com retenção por mola ou imã
- Indicado para bits de 1/4"
- Produzido de acordo com a norma DIN 3122

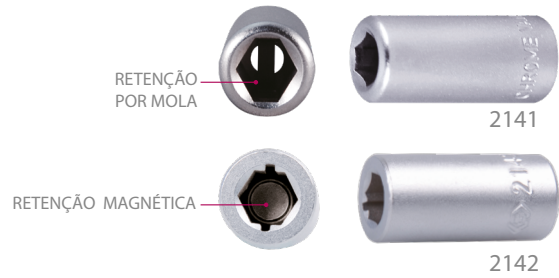

Código	Retenção	Tamanho (pol)	Comprimento (mm)	
2141	por mola	1/4"	25	14,0
2142	magnética	1/4"	25	15

3148

- Adaptador para bits intercambiáveis - 3/8"
- Fabricado em aço cromo-vanádio
- Acabamento cromado
- Produzido de acordo com as normas DIN 3120 e 3126

Código	Tamanho	Comprimento (mm)	
314808S	1/4"	30	35

**4147**

- Adaptador de impacto para Power Bits intercambiáveis 1/2"
- Fabricado em aço cromo molibdênio
- Acabamento fosfatizado
- Indicado para power bits de 1/4" em uso com ferramentas de baixa rotação
- Produzido de acordo com a norma DIN 3121

Código	Tamanho	Comprimento (mm)	
414708S	1/2"	48	73

**414A08S**

- Adaptador de impacto com Engate rápido para Power Bits intercambiáveis - 1/2"
- Fabricado em aço cromo molibdênio
- Acabamento fosfatizado
- Indicado para power bits de 1/2" em uso com ferramentas de baixa rotação
- Produzido de acordo com a norma DIN3121

Código	Tamanho	Comprimento (mm)	
414A08S	1/2"	51.2	68

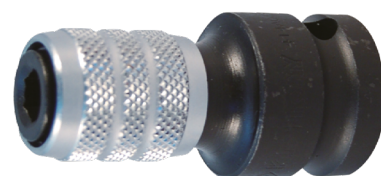

2752-45G

- Catraca reversível duplamente articulável - 1/4"
- Fabricada em aço carbono
- Acabamento cromado e polido
- Mecanismo interno fabricado em aço cromo molibdênio fosfatizado
- Engrenagem de 72 dentes acionada a 5°
- Mecanismo de reversão
- Botão de liberação rápida
- Projeto com função multiangular na catraca e no cabo



Articulação dupla, função multiangular na catraca e no cabo.

Código	Comprimento		
	(pol)	(mm)	
2766-55G	4-1/2"	114	128

Chaves Biela furo passante, Fenda e Cruzada

1805

MR



- Jogo de chave biela com furo passante **estriado e sextavado** com 5 peças
- Fabricada em aço carbono de alta qualidade
- Acabamento cromado e polido
- Produzida de acordo com a norma ISO 2236

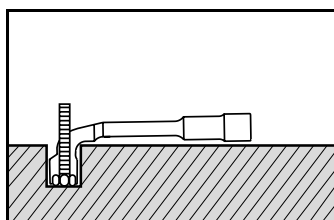
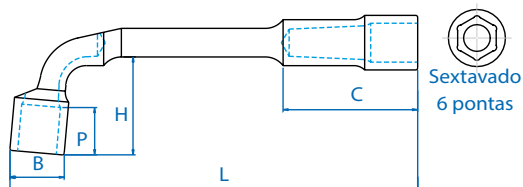

Desenho angulado com furo passante permite trabalhar com parafusos sobressalientes.

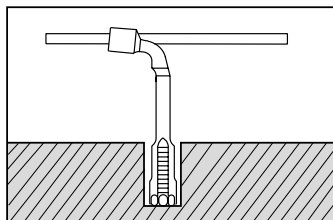

Desenho com o sulco sextavado profundo permite trabalhar com parafusos longos em locais de difícil acesso. O furo passante atua como suporte para um cabo de força.

Código	⊕ ⊖	Composição	kg
1805MR	1080	10, 11, 13, 14, 17	1,12

⊕ ⊖ 30206AMRB

- Jogo de chaves de fenda simples e cruzada (Phillips®) reforçada para serviços pesados com 6 peças
- Haste sextavada fabricada em liga de aço S2

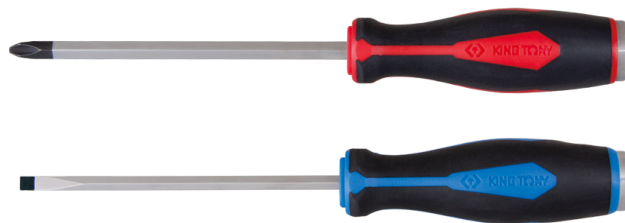

Empunhadura em PP + PR

Código	Composição		kg
30206AMRB	⊕	14B1 PH 1 x 75, PH 2 x 100, PH 3 x 150	1,2
	⊖	14B2 5.5 x 100, 6.5 x 150, 8.0 x 175	



Soquetes, Chaves Soquetes e Acessórios

2230

M

- Soquete estriado longo - 1/4"
- Fabricado em aço cromo-vanádio
- Acabamento cromado e polido
- King Tony Fix-Drive perfil arredondado para maior torque
- Produzido de acordo com as normas DIN 3124, ISO 2725-1



Código	 mm	D1 (mm)	D2 (mm)	ℓ (mm)	L (mm)	
223004M	4	6.8	11.8	6	50	20
223005M	5	8.0	11.8	7	50	21
223055M	5.5	8.7	11.8	9	50	20
223006M	6	9.2	11.8	9	50	23
223007M	7	10.3	11.8	15	50	23
223008M	8	11.8	11.8	15	50	24
223009M	9	13.0	13.0	15	50	29
223010M	10	14.5	14.5	15	50	38
223011M	11	15.8	15.8	21	50	44
223012M	12	16.8	16.8	21	50	53
223013M	13	17.8	17.8	21	50	51
223014M	14	19.8	19.8	21	50	68

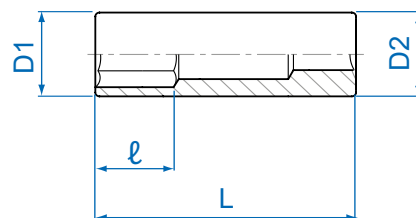



2275

M

- Soquete hexalobular longo - 1/4"
- Fabricado em aço cromo-vanádio
- Acabamento cromado e polido
- Produzido de acordo com as normas DIN 3120
- Indicado para aperto e desaperto de parafusos com perfil hexalobular externo



Código	 mm	D1 (mm)	D2 (mm)	ℓ (mm)	L (mm)	
227504M	E4	6.0	11.8	3.6	50	20
227505M	E5	7.0	11.8	4.0	50	20
227506M	E6	8.0	11.8	6.0	50	20
227507M	E7	8.5	11.8	7.0	50	20
227508M	E8	9.8	11.8	8.0	50	20

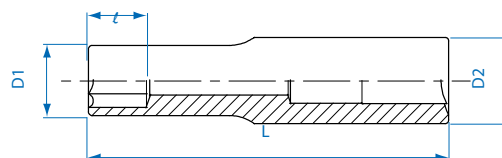

4275M

- Soquete hexalobular longo - 1/2"
- Soquete fabricado em aço cromo-vanádio
- Acabamento cromado e polido
- Indicado para o aperto e o desaperto de parafusos com perfil hexalobular externo
- Produzido de acordo com a norma DIN 3120

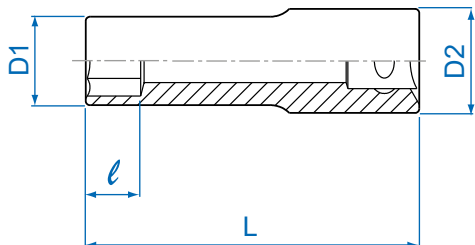

Código	pol		D1 (mm)	D2 (mm)	l (mm)	L (mm)	kg	
427510M	1/2"	E10	13.2	23.8	7.0	77	109	Novo
427512M	1/2"	E12	15.0	23.8	9.0	77	119	
427514M	1/2"	E14	16.4	23.8	10.0	77	125	
427516M	1/2"	E16	18.8	23.8	11.0	77	138	
427518M	1/2"	E18	20.5	23.8	11.0	77	149	Novo
427520M	1/2"	E20	22.8	23.8	12.5	77	167	Novo
427522M	1/2"	E22	24.6	23.8	16.0	77	178	Novo
427524M	1/2"	E24	26.5	23.8	16.0	77	197	Novo

4106PR01

- Jogo de soquete hexalobular longo E10-E20 com 06 peças - 1/2"
- Suporte trilho para soquetes



Código	Composição		kg
4106PR01		4275 E10, E12, E14, E16, E18, E20	

333E

- Soquete hexalobular plus - 3/8"
- Soquete fabricado em aço cromo-vanádio com acabamento cromado
- Encaixe quadrado de 3/8"



Código	pol	mm	D1 (mm)	D2 (mm)	ℓ (mm)	l (mm)	g
333E10M	3/8"	EP10	13,2	21,8	8	37	53
333E14M	3/8"	EP14	16,5	21,8	11	37	55
333E16M	3/8"	EP16	16,5	21,8	12	37	59

433E

- Soquete hexalobular plus - 1/2"
- Soquete fabricado em aço cromo-vanádio com acabamento cromado
- Encaixe quadrado de 1/2"



Código	pol	mm	D1 (mm)	D2 (mm)	ℓ (mm)	l (mm)	g
433E18M	1/2"	EP18	21	25,8	15	45	90
433E20M	1/2"	EP20	23	25,8	15	45	98
433E24M	1/2"	EP24	27,8	26	18	45	119
433E26M	1/2"	EP26	29,8	26	19	45	125
433E30M	1/2"	EP30	33,8	26	22	45	131
433E32M	1/2"	EP32	35,8	26	23	45	149

820011

- Maleta plástica modular resistente a impacto
- Design baseado na perspectiva do usuário
- Resistente à choques e colisão
- Fácil de empilhar e armazenar
- Indicado para transportar e armazenar conteúdo pesado



Com divisórias removíveis para utilizar da melhor maneira em qualquer ocasião.



Perfeito para organizar e transportar suas ferramentas sem bagunçar.

Código	Tamanho (mm)	
820011	422 x 372 x 92	1416,5

91000M

- Jogo com 11 insertos magnéticos para soquetes
- Fabricado em polipropileno com inserção de imãs
- Indicado para soquetes de liga leve, encaixe 1/4", 3/8" e 1/2"
- Imãs inseridos em peças sextavadas de plástico
- Podem ser removidos e reinstalados inúmeras vezes
- Imãs fortes para melhor retenção de parafusos e porcas
- Insertos servem tanto em soquetes sextavados como estriados

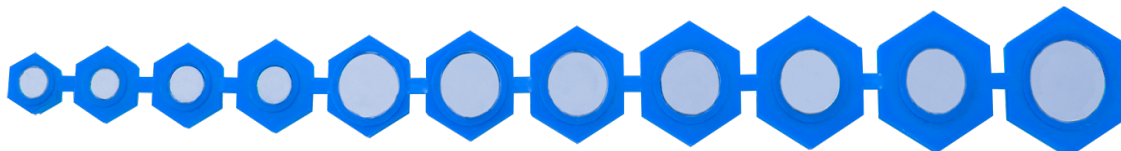

8 10 11 12 13 14 15 16 17 18 19

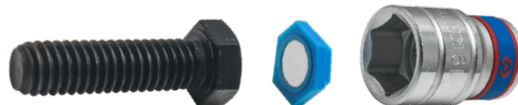
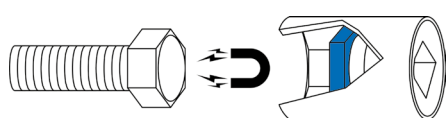

Código	Tamanho (mm)	
91000M	8, 10, 11, 12, 13, 14, 15, 16, 17, 18, 19	42

2539 MR

- Jogo de soquete sextavado e hexalobular com 39 peças - 1/4"
- Caixa metálica: 280 x 130 x 41mm



Código	Composição			kg
2539MR		2335M	4, 4.5, 5, 5.5, 6, 7, 8, 9, 10,11, 12, 13	1,61
		2375	E4, E5, E6, E7, E8	
		2033	T8, T9, T10, T15, T20, T25, T27, T30, T40	
		2035	H3, H4, H5, H6, H7, H8, H10	
	2779-55G		Catraca reversível com 24 dentes - 1/4"	
	2571-45		Cabo força T - 1/4"	
	2179DF		Chave de apoio - 1/4"	
	2221-02 2221-04		Extensão 2" Extensão 4"	
	2792		Junta universal - 1/4"	

4315 MR

- Jogo de soquete sextavado longo com 15 peças - 1/2"
- Caixa metálica : 445 x 135 x 50mm



Código	Composição			kg
4315MR			4235M 10, 11, 12, 13, 14, 15, 16, 17, 19, 21, 22, 24, 27, 30, 32	3,80

ST4528

SR

- Jogo soquete sextavado com 24 peças - 1/2"
- Maleta para armazenamento e transporte
- Ferramentas em polegadas

Código	Composição		kg	
ST4528SR		4335SR	5/16", 3/8", 7/16", 15/32", 1/2", 9/16", 19/32", 5/8", 11/16", 3/4", 25/32", 13/16", 7/8", 15/16", 1", 1-1/16", 1-3/16", 1-1/4"	4,10
		463521H	Soquete de vela 20.8mm	
		4766-10G	Catraca reversível 10"	
		4572-12H	Cabo de força T 300mm - 1/2"	
		4251-05RH	Extensão 5" - 1/2"	
		4251-10RH	Extensão 10" - 1/2"	
		4791RH	Junta universal	



ST4028

SR

- Jogo soquete estriado com 24 peças - 1/2"
- Maleta para armazenamento e transporte
- Ferramentas em polegadas

Código	Composição		kg	
ST4028SR		4330SRC	5/16", 3/8", 7/16", 15/32", 1/2", 9/16", 19/32", 5/8", 11/16", 3/4", 25/32", 13/16", 7/8", 15/16", 1", 1-1/16", 1-3/16", 1-1/4"	4,10
		463021RC	Soquete de vela 20.8mm	
		4766-10G	Catraca reversível 10"	
		4572-12H	Cabo de força T 300mm - 1/2"	
		4251-05RH	Extensão 5" - 1/2"	
		4251-10RH	Extensão 10" - 1/2"	
		4791RH	Junta universal	



Ferramentas a bateria



DW-601A

- Conjunto de chave de impacto à bateria - 5 peças 1 3/4"
- **Torque máximo de 1900 Nm / 193,7 Kgfm**
- Corpo fabricado em liga de alumínio e composite
- Eixo com furo passante para uso de anel e pino de segurança
- Mecanismo Brushless (BLDC) garante maior durabilidade
- Função de frenagem para não danificar o objeto parafusado
- Luz de LED para iluminar a área de trabalho
- Indicador de nível de bateria
- Bateria de 18V 5.0 Ah Íon-Lítio
- Carregamento rápido em apenas 60 minutos
- Seletor de sentido normal e reverso
- Seletor de velocidade, 3 normais e 1 reverso
- Gatilho anatômico com mecanismo de controle de velocidade
- Empunhadura ergonômica emborrachada
- Acompanha 2 baterias e 1 carregador 220V
- Indicada para operações sem uso de linhas de ar



Conjunto com 5 peças
Composição

- 1 Chave de impacto 3/4" a bateria
- 2 Baterias de 18V 5.0 Ah Íon-Lítio
- 1 Carregador de bateria de Íon-Lítio
- 1 Maleta para armazenamento e transporte

Código	Encaixe Quadrado		Capacidade Parafuso	Taxa de Impacto	Velocidade Livre	Torque Máximo	Dimensões C x A	Peso Kg
	pol	mm		I.P.M	R.P.M	Kgfm		
DW-601A	3/4"	19.1	M10~M27	0-1800/0-2000/0-2200 i.p.m	0-900/0-1000/0-1800 No	193,7 1900	230X280 mm	4,10

DW-401A-KIT



- Conjunto de chave de impacto à bateria - 05 pcs 1/2"
- **Torque máximo 813 Nm/ 82,9 Kgfm**
- Corpo fabricado em liga de alumínio e composite
- Eixo com furo passante, para uso de anel e pino de segurança
- Motor com mecanismo BRUSHLES (DLDC) garante maior durabilidade
- Função frenagem, para não danificar o objeto parafusado
- Luz de LED frontal, para iluminar a área de trabalho
- Indicador de nível de bateria
- Bateria de 18V. 5.0 Ah Íon-Lítio
- Carregamento Rápido: 60 minutos
- Seletor de velocidade, 3 níveis normais, 1 reverso
- Gatilho anatômico, permite controle de velocidade
- Empunhadura ergonômica emborrachada
- Clipe de cinto
- Acompanha 02 baterias e 01 carregador 220V
- Economia de Bateria: Após 60 segundos sem uso, as luzes de operação irão se apagar
- Indicada para operações sem uso de linhas de ar
- Conjunto com 05 peças: 01 chave de impacto 1/2" à bateria, 02 baterias de 18V, 5.0Ah Ion-Lítio, 01 carregador 220V, 01 maleta para armazenamento e transporte.



Código	Encaixe	Capacidade	Taxa	Velocidade Livre	Torque		Dimensões	Peso
	Quadrado	Parafuso	de Impacto	R.P.M	Máximo			
	pol mm	mm	I.P.M	Nº	Kgfm	Nm	C x A	Kg
DW-401A	1/2" 12.7	M16	0-1500/0-2500/0-3000	0-1100/0-1600/0-2200	2,9	813	260/180	2,220

DB-1850**DC-18A**

- DB1850 - Bateria recarregável de Íon-Lítio para ferramentas elétricas M7
Corpo fabricado em composites emborrachado
Bateria de 18V 5.0 Ah Íon-Lítio
Indicador LED em bacia luminosa para nível de carga e de temperatura da bateria
- DC-18A - Carregador de bateria das ferramentas elétricas M7
Corpo fabricado em ABS + PS (Poliestileno)
Indicado para o uso nas baterias de Íon-Lítio 18V 5.0 Ah DB-1850



Código DB-1850



Código DC-18A

DOS-501

- Lixadeira orbital de 5" a bateria
- Empunhadura ergonômica emborrachada com controle de velocidade 6 níveis
- Diâmetro da lixa 5" (125mm)
- Acionamento com sistema de controle de velocidade
- Acompanha reservatório para retenção de material particulado
- Projeto com base em velcro com 08 furos para aspiração
- Indicado para acabamento ou preparo de superfícies



Código	Diâmetro Base		Órbita	Velocidade Livre	Dimensões	Peso
	pol	mm		R.P.M	C x A	Kg
DOS-501	5"	125	3	7.000 - 11.000 Nº	300X155 mm	1,23

Bateria e carregador não acompanham o produto. Utilizado com a bateria código DB-1850 e carregador DC-18A.

Ferramentas Pneumáticas

QB-51602

- Lixadeira orbital com aspiração central 6"
- Potência de 0.24HP e 12.000 R.P.M.
- Corpo fabricado em composite e emborrachado
- Entrada de ar com rosca 1/4" NPT
- Alavanca de palma para controle de velocidade
- Função frenagem rápida
- Projeto com base em velcro
- Válvula de pino lateral, para controle de fluxo de ar
- Indicada para acabamento ou preparo de superfícies de metal de madeira, uso contínuo.



Código	Diâmetro da Base		Órbita	Furos na Base	Velocidade Livre	Diâmetro do Corpo	Entrada de Ar	Mangueira Ø Interno	Pressão de Ar		Consumo de Ar		Compressor Sugerido	Ruído DBA	Vibração M/S2	Peso Kg
	pol	mm	mm		R.P.M No	mm	pol	pol mm	bar	PSI	L/min	PCM				
QB-47602	6"	152	5	Múltiplos	12.000	225	1/4"NPT	3/8" 10	6,3	90	84,9	3,0	20 PCM	81,6	1,5	0,9

QM-901

Novo

- Jogo de coifa homocinética
- Indicado para uso em conjunto com QM-1125



Código QM-1125

Ferramenta pneumática para instalação de coifas homocinéticas.

Instala e substitui coifas sem remover as juntas de homocinéticas e sem desmontar o semi-eixo.



Encaixe a coifa elástica sobre as garras fechadas. Certifique-se que a coifa elástica está perfeitamente posicionada sobre as garras



Pressione o gatilho de acionamento até o diâmetro ideal para o encaixe sobre a junta homocinética, expandindo a coifa. As garras expandem-se até o diâmetro máximo de 110mm



Posicione a coifa elástica sobre a junta homocinética e pressione o botão de liberação de pressão, para o retorno das garras e sua posição inicial e instalação da peça

Saiba mais:



Código	Comp. Total	Entrada de Ar	Pressão de Ar		Pressão Máx.	Capacidade	Peso
	mm L	pol +	bar	PSI	bar PSI	mm	kgs
QM-1125	442	1/4"NPT	6.3	90	9 125	25~110	3,25

! Utilizar compressores, mangueiras e pressão de operação indicados na tabela para melhor desempenho da ferramenta pneumática
Projeto desenvolvido para uso exclusivo com coifas elásticas para juntas de homocinéticas

Engate Rápido

SY-4201HM

- Kit de engate rápido com Adaptador/Conector (Niple) - 1/2" NPT
- Fabricado em aço carbono
- Acabamento cromado e polido
- Engate rápido com esferas de aço e entrada tipo espigão
- Adaptador/Conector (Niple) com rosca de 1/2" NPT
- Indicado para o uso com chaves de impacto de 1"



Código	Tipo	Tamanho da Rosca	Comprimento Total mm	Peso kgs
SY-4201HM	Engate	--	85	0,104
	Adaptador	1/2" NPT	45	0,053

Torquímetros Digitais

34417-1A

- Torquímetro digital com torque angular
- Encaixe quadrado M/F – 1/2"
- Faixa de torque 40-200Nm
- Torque angular de 360°
- Seletor de sentido horário / anti-horário
- Indicador sonoro e luminoso para níveis de torque e de ângulo
- Indicador de sobrecarga a 240 Nm
- Seletor de unidades em Nm, ftlb, Inlb, Kgfm, Kgfcmm
- 10 compartimentos de memória
- Baterias DC3V / CR 2032, 4h de autonomia em uso contínuo
- Conjunto com adaptadores 1/2" x 1/4" | 1/2" x 3/8"
- Adaptador para calibração
- O corpo pode ser girado 240° para facilitar a leitura do torque aplicado

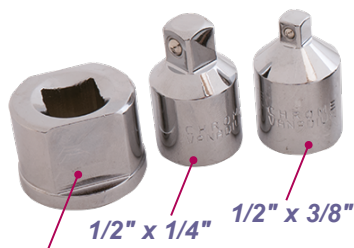

Adaptador de calibração



Adptador de torque angular



A tela de LED é retroiluminada para facilitar a leitura

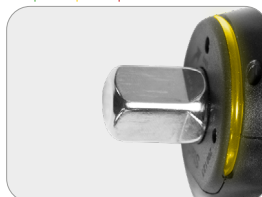

A luz de aviso em forma de anel pode fornecer uma sugestão visual imediata para os valores de torque

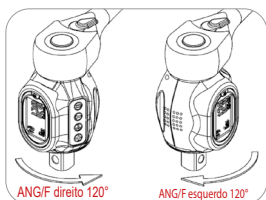

O corpo pode ser girado 240° para facilitar a leitura



Esta ferramenta também pode ser usada para testes de torque e calibração

Precisão de torque	+/- 2% (horário) / +/- 2% (anti-horário)
Memória	10 funções
Leitor digital	LCD com iluminação
Unidades	Nm, ftlb, Inlb, Kgfm, Kgfcmm
Operação	Torque/ Ângulo/ Torque + Ângulo
Bateria	DC3V, CR2032
Duração	4hrs operação contínua
Economia	Auto desliga após 100 seg

Código	Encaixe Quadrado	Faixa de Torque		Comprimento mm	kg
		Nm	Kgfm		
34467-1A	1/2"	40-200 Nm	4.08~20.38 kgfm	530	620

Ferramentas Extratoras

9TD6

- Ferramenta para cortar e remover porcas danificadas
- Fabricada em aço cromo-vanádio
- Acabamento cromado
- Lâmina de corte temperado com acabamento fosfatizado
- Indicado para porcas de classe de tração 6
- Apertar moderadamente para evitar danos às roscas sob a porca



Código	Capacidade (pol)	Capacidade (mm)	Encaixe (mm)	g
9TD601	5/16"~1/2"	9~12	12	90
9TD602	1/2"-5/8"	12~16	14	170
9TD603	5/8~7/8"	16~22	19	390
9TD604	7/8"~1-1/8"	22~27	21	450

9TD064

- Jogo com 4 ferramentas para cortar e remover porcas danificadas
- Maleta plástica para armazenamento e transporte



Código	Capacidade (pol)	Capacidade (mm)	Encaixe (mm)	kg
9TD064	9TD601	5/16"~1/2"	9~12	12
	9TD602	1/2"-5/8"	12~16	14
	9TD603	5/8~7/8"	16~22	19
	9TD604	7/8"~1-1/8"	22~27	21
				1,89

9TD014MR

- Jogo com 4 ferramentas para soltar prisioneiros
- Fabricado em aço cromo-vanádio com acabamento cromado e polido
- Encaixe quadrado de 1/2"
- Projeto ideal para instalar e remover pinos de prisioneiros com uso de catracas
- Indicado para instalar e remover pinos de 6 a 12mm
- Maleta plástica para armazenamento e transporte

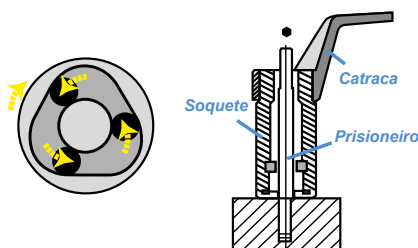

Código		mm	D1 (mm)	D2 (mm)	L (mm)	Kg
9TD014MR	9TD401-06M	6	24,5	21	60	131
	9TD401-08M	8	24,5	21	60	128
	9TD401-10M	10	27,5	21	69,5	180
	9TD401-12M	12	27,5	21	69,5	179



9TD404-0619M

- Sacador de prisioneiros de 6 a 19 mm | 1/4" a 3/4"
- Fabricado em aço cromo vanádio com acabamento cromado e polido
- Engrenagem planetária com acabamento fosfatizado
- Encaixe quadrado e eixo piloto de 1/2"
- Indicado para fácil remoção de pinos prisioneiros de 6 a 19mm

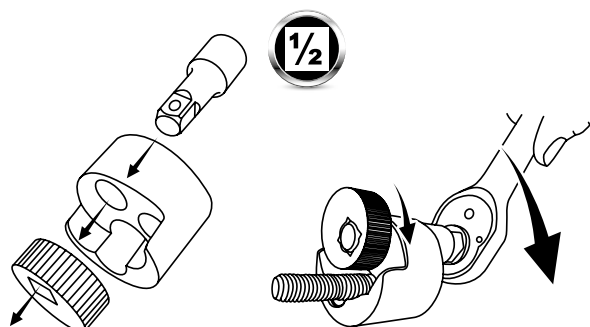

Código	Capacidade	Kg
9TD404-0619M	6~19mm	1,89

9TD403

- Soquete para soltar porcas e parafusos danificados - 1/2"
- Fabricado em liga de aço SNCM
- Acabamento fosfatizado
- Com suporte trilho para soquetes e chaves soquetes
- Indicado para extração de porcas e de parafusos danificados ou corroídos

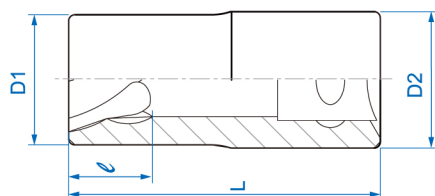



Código		D1 (mm)	D2 (mm)	ℓ (mm)	L (mm)	kg
9TD403	9TD403-13M	21	22	11	50	88
	9TD403-17M	27	27	15	50	124
	9TD403-19M	29,4	27	16	50	139

9TD035MR

- Jogo de soquetes para a extração de porcas e de parafusos danificados com 05 peças
- Fabricado em liga de aço SNCM
- Acabamento fosfatizado
- Suporte trilho para soquetes e chaves soquetes
- Indicado para a extração de porcas e de parafusos danificados ou corroídos

Código	D1 (mm)	D2 (mm)	ℓ (mm)	L (mm)	kg
9TD403-12M	18	22	11	50	77.0
9TD403-13M	20	22	11	50	84.0
9TD403-14M	21	22	11	50	85.0
9TD403-17M	24.5	25	15	50	117.0
9TD403-19M	27	27	15	50	135.0



Código	Composição	kg
9TD035MR	 9TD403 12, 13, 14, 17, 19	0,52
	 8740705 Suporte para soquete	

 Os soquetes para extração de porcas e de parafusos danificados não devem ser utilizados com ferramentas pneumáticas e elétricas de alta rotação. Seu uso é recomendado somente com ferramentas manuais, como catracas, cabos de força e cabos articulados.

Vira Machos e Cossinetes

12939MQ1

- Jogo de machos e cossinetes com 39 peças
- Fabricado em liga de aço carbono com manganês
- Acompanha calibre de passo de rosca
- Maleta plástica para armazenamento e transporte
- Indicado para fazer roscas internas e externas



Código	Composição		
12939MQ1	12939MQ-A05	Chave de fenda	1,40
	12939MQ-A04	1/2"~1/4" M3~M6	
	12939MQ-A02	1/8"~1/2" M3~M12	
	12939MQ-A01	25MM (1")	
	12939MQ-A03	0,50 mm, 0,6 mm, 0,70 mm, 0,75 mm, 0,80 mm, 0,9 mm, 1,00 mm, 1,25 mm, 1,50 mm, 1,75 mm, 27 fios e 28 fios	
	12939MQ-A	M3 x 0,50 mm, M3 x 0,60 mm, M4 x 0,70 mm, M4 x 0,75 mm, M5 x 0,80 mm, M5 x 0,90 mm, M6 x 0,75 mm, M6 x 1,00 mm, M7 x 0,75 mm, M7 x 1,00 mm, M8 x 1,00 mm, M8 x 1,25 mm, M10 x 1,25 mm, M10 x 1,50 mm, M12 x 1,50 mm e M12 x 1,75 mm	
	01	maleta plástica para transporte	

Saiba mais:

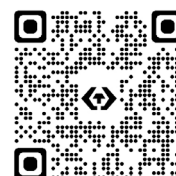

12916MQ1

Novo

- Jogo de machos e cossinetes com 16 peças
- Fabricados em liga de aço
- Indicados para fazer roscas internas e externas
- Maleta plástica para armazenamento e transporte

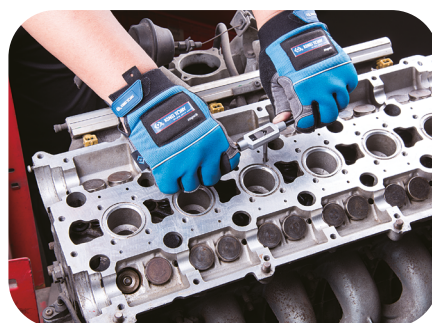

Saiba mais:

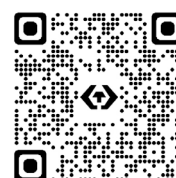

Código	Composição	kg
12916MQ1	12939MQ-A  M3x0.5, M4x0.7, M5x0.8, M6x1.0, M8x1.25, M10x1.5, M12x1.75	0.78
	12939MQ-A  M3x0.5, M4x0.7, M5x0.8, M6x1.0, M8x1.25, M10x1.5, M12x1.75	
	12939MQ-A01  25mm (1")	
	12939MQ-A02  M3~M12 (1/8"~1/2")	

12939MQ-A02

- Vira macho
- Fabricados em liga de aço carbono com manganês
- Acabamento fosfatizado
- Projeto para roscas internas
- Indicado para macho M3~M12 | 1/8"~1/2"
- Empunhaduras com desenho recartilhado nas extremidades, mais segurança nas operações
- Fixação/ajuste do macho por rosca, haste lateral



Código	Capacidade	
12939MQ1-A02	M3~M12 (1/8"~1/2")	131

12939MQ-A01

- Suporte para cossinete
- Fabricados em liga de aço carbono com manganês
- Acabamento fosfatizado
- Projeto para roscas externas
- Indicado para cossinetes 25mm / 1"
- Empunhadura com ranhuras nas extremidades, maior aderência durante a operação
- Parafuso lateral para fixação



Código	Capacidade	
12939MQ1-A01	25mm (1")	92

Iluminação

9TA261A

- Lanterna de LED com bateria recarregável
- LED COB frontal de 6W
- Luminosidade de 600/250 lúmen
- Fabricada em ABS, corpo emborrachado, haste de alumínio
- Base giratória magnética 120°
- Bateria recarregável de Ion-Lítio
- 3 horas contínuas para luz de trabalho alta e 6 horas para luz de trabalho baixa
- Acompanha cabo USB para carregamento
- Indicada para iluminação das áreas de trabalho



Base magnética



Ângulo 120°



Luminosidade de 600/250 lúmen



Indicador de bateria

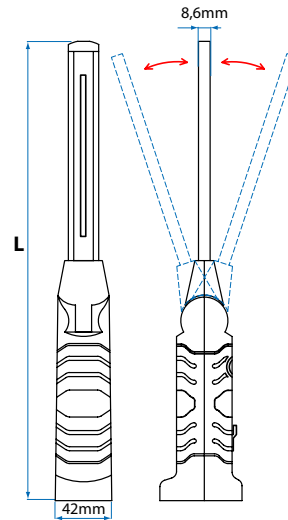

Código	L (mm)	Ícone
9TA261A	340	300

9TA251A

- Lanterna de LED's com haste flexível
- LED COB frontal de 5W e LED SMD de topo 3W
- Luminosidade frontal de 500 lúmen e de topo 120 lúmen
- Fabricado em poliamida e borracha termoplástica
- Haste flexível, gancho escamoteável e base fortemente imantada
- Bateria recarregável de Ion-Lítio
- 9 horas contínuas para LED de topo aceso e 16 horas para LED frontal aceso
- Acompanha cabo USB para carregamento
- Indicada para iluminação das áreas de trabalho



LED SMD de topo



Porta USB de carregamento + LEDs de status de bateria



Base magnética + gancho escamoteável



Dimmer para regulagem da intensidade do LED frontal



Código	L (mm)	Ícone
9TA251A	475	322

9TA52A

- Lanterna COB LED de cabeça recarregável
- LED COB 3W
- Luminosidade de 100/280 e lúmen
- Fabricada em ABS+TPE+PC
- Fita elástica com material antiderrapante e regulagem
- Bateria recarregável de Lítio-Polímero
- Autonomia de 6 horas de uso contínuo
- Acompanha cabo USB para carregamento
- Certificação IP65 à prova d' água e poeira
- Ideal para quem precisa de iluminação forte e com as mãos livres para executar as tarefas com perfeição.



Luminosidade ajustável



Ângulo ajustável 60°



luz indicadora do sensor de movimento



sensor de movimento do interruptor 10cm

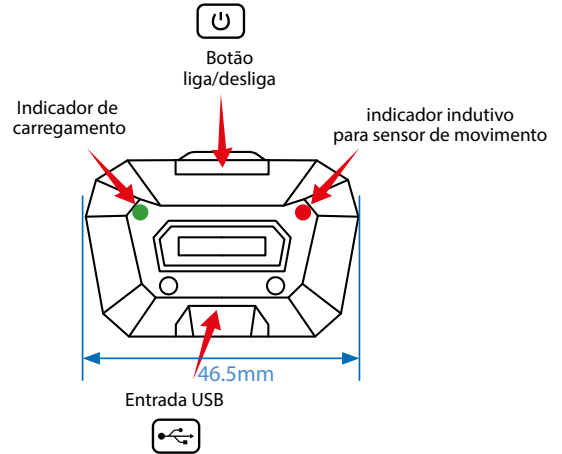

Código	
9TA52A	338

9TG12

- Tapete com luzes fortes para auxílio no reparo de automóveis
- 24 LED's SMD
- Luminosidade 600 lúmen
- Utilização com 3 pilhas AA
- Resistente à óleos e à produtos químicos.



Código	L (mm)	A (mm)	B (mm)	
9TG12	460	270	30	320

87163

- Suporte metálico com alças e ajuste de comprimento ajustável
- Fabricado em alumínio e PA
- Projeto com base ajustável de 360° para diferentes ângulos de iluminação
- 3 ajustes de comprimento 850 / 1.450 / 2.100mm
- Alças com material antiderrapante
- Ideal para uso com lanternas com base magnéticas 9TA44

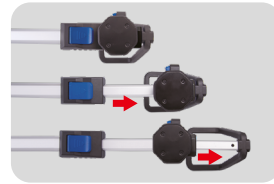
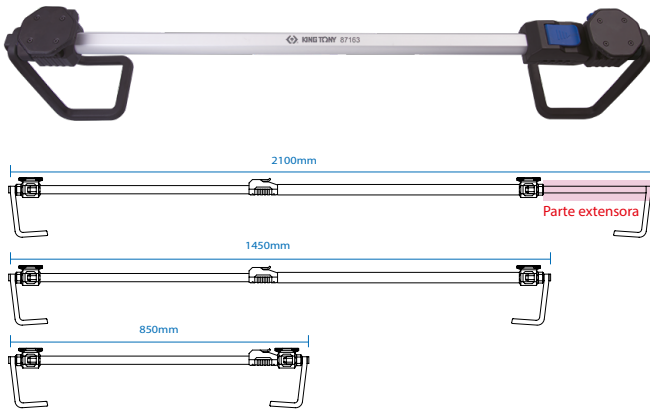

Três níveis para o ajuste de comprimento



Base rotatória 360° horizontal para diferentes ângulos de iluminação

Código	largura (mm)	altura (mm)	comprimento dobrável (mm)	comprimento extensível (mm)	
87163	100	180	850	1450-2100	1300

9TA44W

- Lanterna portátil de COB LED 7W recarregável
- COB LED 7W + LED SMD 3W
- Luminosidade 250/800 lúmen
- Fabricado em ABS+PS (Poliestireno)
- Projeto com alça magnética 180°
- Bateria recarregável de Ion-Lítio
- Opção de carregamento por indução
- Autonomia de 4h em uso contínuo
- Acompanha cabo USB-C para carregamento
- Certificação IP65 à prova d'água e poeira, IK07 resistente a impactos leves
- Ideal para iluminação das áreas de trabalho e para o uso em suportes metálicos



Indicador LED de bateria



Direção flexível de 180°



Ímã super forte na alça



fácil de carregar





Projeto de carregamento sem fio por indução

Código	L (mm)	
9TA44W	97 x 83 x 39	218

87162

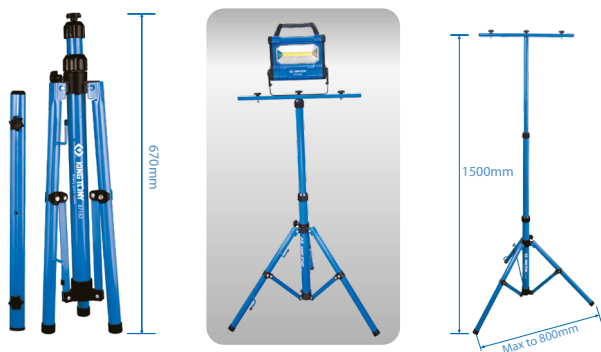
- Tripé ajustável para lanternas e holofotes
- Fabricado em aço
- Altura do tripé ajustável de 700mm a 1500mm
- Diâmetro do tubo de três seções: 25mm/32mm/38mm
- Projeto resistente, portátil, fácil de dobrar e ótimo para transporte
- Projeto com 3 posições de encaixe para lanternas e holofotes
- Ideal para uso com lanternas e holofotes 9TA42 / 9TA46



Código	Diâmetro do Tubo (mm)	Peso de Carregamento (mm)	comprimento dobrado (mm)	Carga Máxima	
87162	38	3,0	700	1500	650

9TA42A

- Holofote portátil COB LED 30W
- Luminosidade de 3.000 lúmen / 7000K
- Projeto com perfil fino com ajuste de base 180°
- Alça emborrachada para transporte
- Opção de montagem em tripés ou suportes
- Acompanha adaptador AC 100-240v e cabo de 1,8m
- Certificação IP54 à prova d'água e poeira e IK07 resistente à impactos
- Ideal para iluminação de áreas amplas.

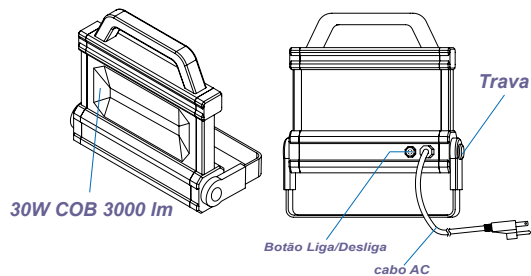

Código	L (mm)	
9TA42A	238 x 270 x 46	1239

9TA46A

- Lanterna de COB/LED 40W com alto falantes 10W
- Luminosidade de 400/4.000 lúmen
- Fabricado em alumínio e TPE+PC (Policarbonato)
- Projeto com alça antiderrapante e base articulada 140°
- Gancho escamoteável na parte inferior
- Alto-falante integrado de 10 W com conexão via USB ou Bluetooth
- Bateria recarregável de Ion-Lítio
- Autonomia de até 8h em uso contínuo e modo música ativado
- Acompanha adaptador AC 100-240V



Carregador AC
Porta USB



Indicador de Bluetooth
e bateria



Alça antiderrapante



Opção para fixação em
suportes ou tripés



Gancho escamoteável



Rotação vertical 140°

Código	L (mm)	
9TA46A	210 x 210 x 100	1450

Organização e Transporte de Ferramentas

87C34-3BA-B

- Fabricado em aço com pintura eletrostática e almofada acolchoada e revestida em PVC
- Rodízios giratórios 3" com rolamento e freios
- 3 gavetas com trilhos laterais com rolamentos e puxadores em aço cromado
- Gavetas com mantas em EVA com capacidade de 7Kg
- Capacidade de carga dinâmica de 140Kg
- Suportes laterais para ferramentas, pequenas peças e latas
- Ideal para o uso em manutenção automotiva e industrial, em oficinas ou em centros automotivos



Código	Tamanho (mm)	
87C34-3BA-B	370 x 400 x 365	8,8

87430A5-7B

- Gabinete lateral vermelho para carrinhos de ferramentas
- Fabricado em chapa única de aço de 1,2mm com acabamento em pintura eletrostática de alta resistência
- Sistema de trava central com chave e fechadura com número de série para maior segurança
- Gavetas com puxadores em aço escovado e trilhos laterais telescópicos com rolamentos
- Gavetas com manta em EVA e capacidade de carga de 3Kg
- Indicado para carrinhos de ferramentas modelos 87438-3, 87432-5 e 87434-7



Sugestão de montagem.

Código	Tamanho (CxPxA) (mm)	
87430A5-7B	382x460x795	
5 gavetas	288x380x75	41
2 gavetas	288x380x150	



Recomenda-se alterar a disposição de um dos pares de rodízio para melhor distribuir a carga ao acoplar o gabinete lateral. Indica-se alterar a instalação dos rodízios para o encaixe na base do gabinete

Modelo

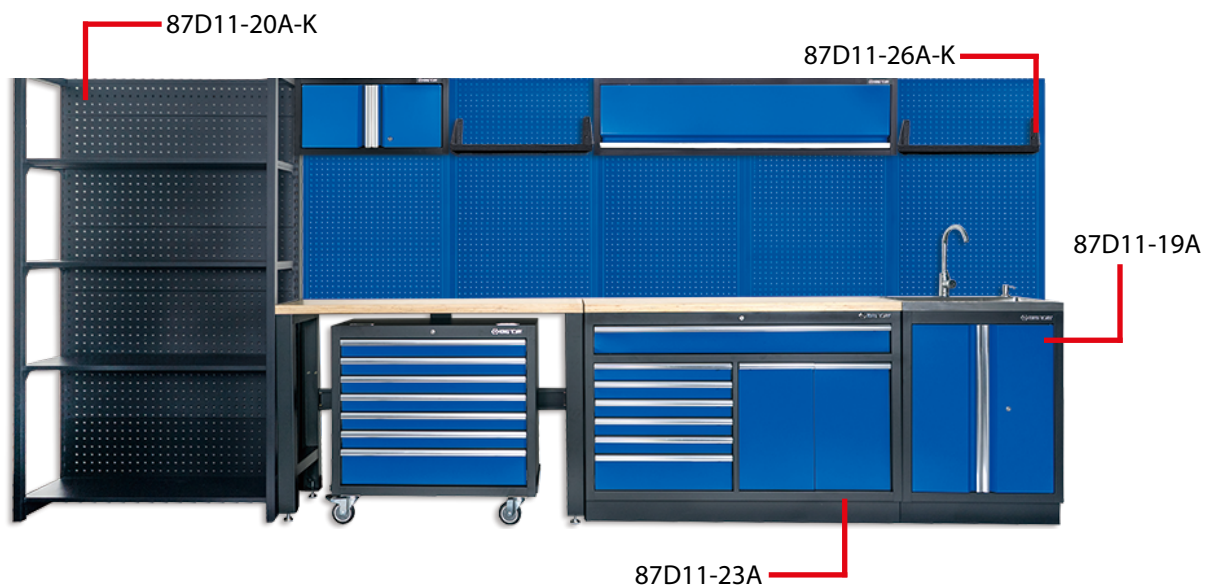

87D11-19A

- Gabinete com torneira e pia em aço inoxidável
- Armário com duas portas

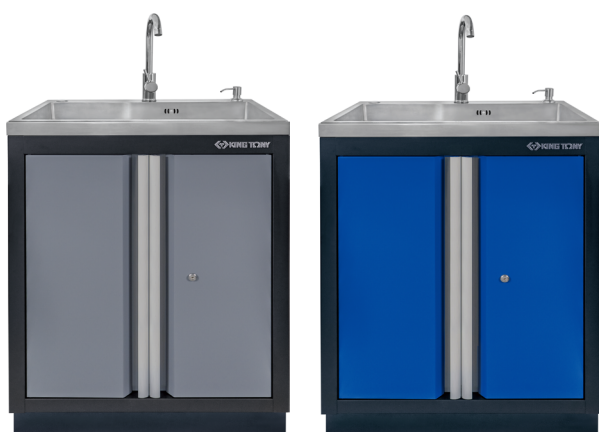

87D11-19A-KG

87D11-19A-KB



Pia em inox
Fácil manutenção



Projeto
com saboneteira



Tampo e filtro
do ralo

87D11-23A

- Gabinete 1360mm com 7 gavetas e caixas acessórios

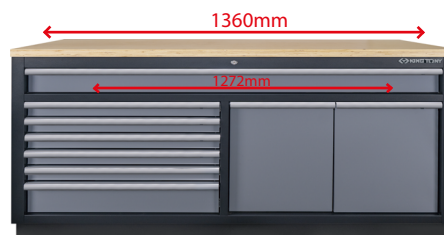

87D11-23A-KG



87D11-23A-KB

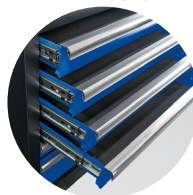

Mantas de EVA
em todas as gavetas

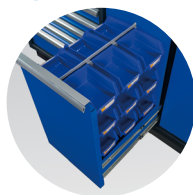

porta objetos
e pequenas peças

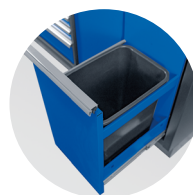

Caixa de
armazenamento

Código	Tamanho (mm)	Kg
87D11-19A	680 x 464 x 948	33

Código	Tamanho (mm)	Kg
87D11-23A	1360x730x725	112
1 gaveta larga	1272x403x84	
5 mini gavetas	783x403x58	
1 gaveta	783x403x137	
2 portas	284x371x531	

87D11-20A-K

- Diversas prateleiras para armazenamento
- Adequado para utilização com o sistema de armário de ferramentas 87D11



87D11-20LA-K

87D11-20A-K

Código	Tamanho (mm)	
87D11-20A-K	680x458x2000	41
87D11-20LA-K	1200x458x2000	55

87D11-26A-K

- Prateleira para painel traseiro

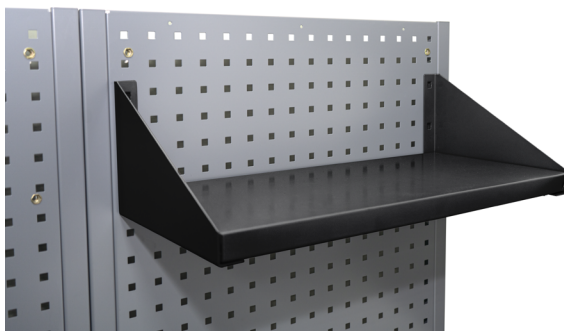

Código	Tamanho (mm)	
87D11-26A-K	602x281x178	2,6